

# VERTEX<sup>®</sup>

## Digital Visualizer Model: D-1408T User Manual

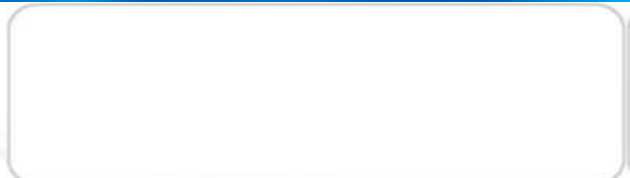

\*\*\* บริการ ขอสงวนสิทธิ์ในการเปลี่ยนแปลงคุณสมบัติโดยไม่แจ้งเรื่องให้ทราบล่วงหน้า



**WARNING!**  
Risk of electric shock  
Dangerous voltage inside

## ข้อแนะนำ: กรุณาอ่านให้ละเอียดก่อนการใช้งาน

- ควรตั้งเครื่องอยู่บนฐานรองรับที่มั่นคง เพื่อไม่ให้เกิดความเสียหายแก่ตัวเครื่อง
- อย่าวางอุปกรณ์นี้โดยตรงภายใต้แสงแดดหรือใกล้ในอุณหภูมิที่สูง
- อย่าวางอุปกรณ์นี้ใกล้น้ำ
- ให้วางเครื่องห่างจากกรดหรือด่างหรือก๊าซ
- อย่าวางเครื่องฉายภาพสามมิตินี้ในที่ที่มีความชื้น, ฝุ่น, ลมแรง
- สภาพแวดล้อมการทำงานที่แนะนำคือ  
อุณหภูมิ: 0°C--45°C (32°F-113°F)  
ความชื้น: น้อยกว่า 75%
- ก่อนทำความสะอาดควรถอดปลั๊กและสายพ่วงต่างๆออกก่อนและควรใช้ผ้าแห้งหรือชุบน้ำหมาดๆ ทำความสะอาด เท่านั้น
- หากพบอาการผิดปกติของเครื่อง เช่นควันหรือกลิ่นหรือเสียงแปลกๆ ให้รีบถอดปลั๊กทันทีและติดต่อตัวแทนจำหน่าย หรือ ศูนย์บริการของ VERTEX โทร 02-938-1051
- ควรถอดปลั๊กออก หรือปิดเครื่อง เมื่อไม่ใช้งาน เพื่อป้องกันการระบบไฟฟ้าลัดวงจร และ อาจเป็นสาเหตุให้เครื่องชำรุดได้

## ส่วนประกอบของตัวเครื่อง Visualizer

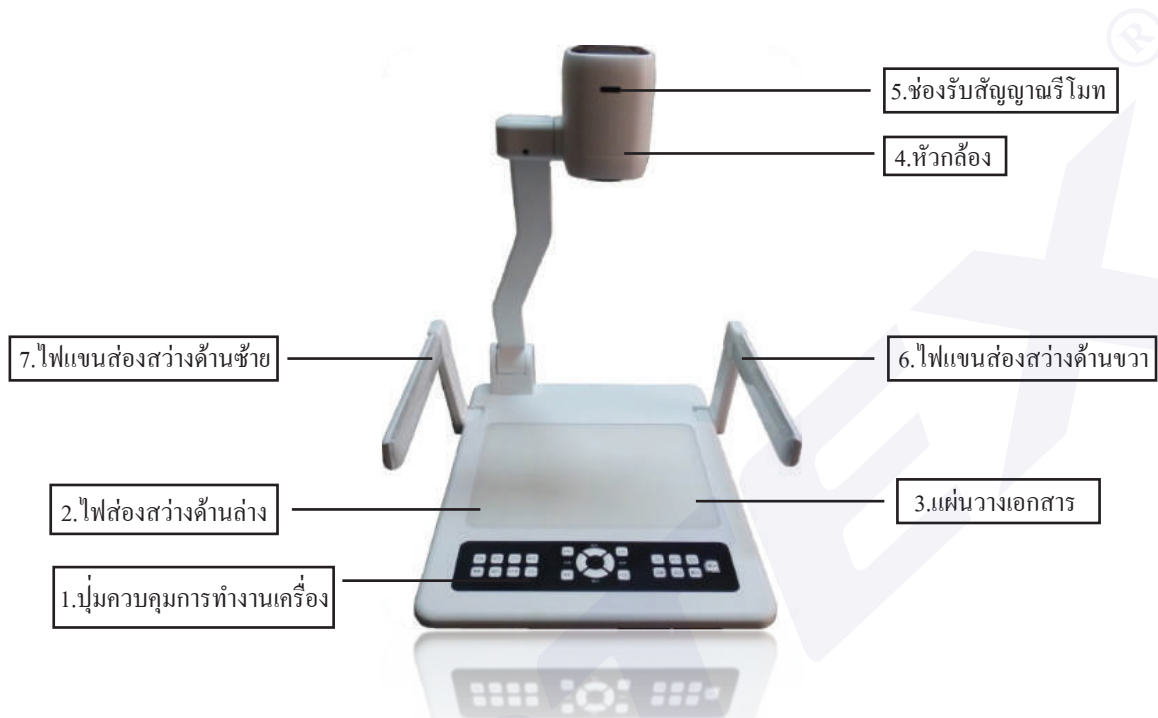

1. ปุ่มควบคุมการทำงานเครื่อง
2. ไฟส่องสว่างด้านล่าง
3. แผ่นวางเอกสาร
4. หัวกล้อง
5. ช่องรับสัญญาณรีโมท
6. ไฟแขนส่องสว่างด้านขวา
7. ไฟแขนส่องสว่างด้านซ้าย

## ช่องสัญญาณการใช้งานของเครื่อง ช่องสัญญาณด้านหลังเครื่อง

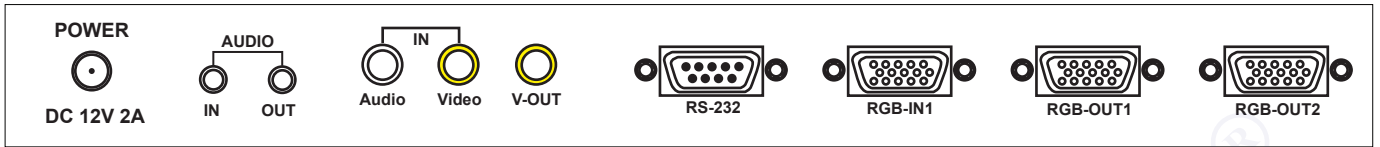

- |                      |   |
|----------------------|---|
| 1. RGB Out 2         | ช่องต่อสัญญาณออกชนิด RGB signal (15 pin D-SUB)        |
| 2. RGB Out 1         | ช่องต่อสัญญาณออกชนิด RGB signal (15 pin D-SUB)        |
| 3. RGB IN 1          | ช่องต่อสัญญาณเข้าชนิด RGB signal (15 pin D-SUB)       |
| 4. RS 232            | ช่องต่อสัญญาณ RS 232 ใช้เพื่อควบคุมผ่านทางคอมพิวเตอร์ |
| 5. V-OUT             | ช่องสัญญาณภาพออกชนิด Video                            |
| 6. Video IN          | ช่องสัญญาณภาพเข้า                                     |
| 7. Audio IN          | ช่องสัญญาณเสียงเข้า                                   |
| 8. Audio OUT         | ช่องสัญญาณเสียงออก ชนิด Mini jack 3.5 มม              |
| 9. Audio IN 1        | ช่องสัญญาณเสียงเข้า ชนิด Mini jack 3.5 มม             |
| 10. POWER DC 12 V 2A | ช่องต่อไฟ Input ชนิด DC 12V 2A                        |

## ช่องสัญญาณด้านข้างเครื่อง

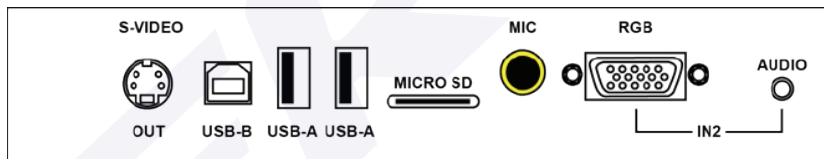

- |                |  |
|----------------|--|
| 1. Audio IN 2  | ช่องสัญญาณเสียงเข้า ชนิด Mini jack 3.5 มม                            |
| 2. RGB Out 2   | ช่องต่อสัญญาณออกชนิด RGB signal (15 pin D-SUB)                       |
| 3. MIC         | ช่องสำหรับเชื่อมต่อไมโครโฟน  |
| 4. MICRO SD    | ช่องสำหรับ SD CARD   |
| 5. USB A       | ช่องสำหรับเสียบ USB/ MOUSE   |
| 6. USB B       | ช่องเชื่อมต่อสัญญาณชนิด USB B เพื่อใช้เชื่อมต่อกับเครื่องคอมพิวเตอร์ |
| 7. S-VIDEO OUT | ช่องสัญญาณภาพออก   |

\* สามารถรองรับทั้งสัญญาณ IN Put และ Out put ต่างๆ และสัญญาณต่างๆสามารถออกพร้อมกัน  
เมื่อต้องการใช้งานพร้อมกัน 2 สัญญาณ

## การใช้งานรีโมทคอนโทรล

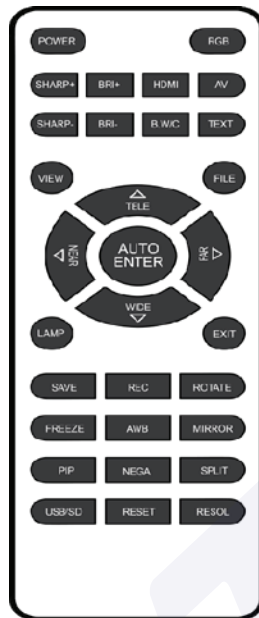

## ฟังก์ชันใช้งานรีโมทคอนโทรล

AF	ปรับความคมชัดภาพอัตโนมัติ
FREEZE	สำหรับหยุดภาพที่กำลังนำเสนอ
ROTATE	สำหรับกลับภาพ
FAR/NEAR	การปรับโฟกัสของภาพด้วยตัวเอง
TELE/WIDE	ซูมภาพระยะใกล้/ไกล
BRI+/BRI-	ปรับความสว่างของภาพ
SPLIT	แบ่งภาพเป็น 2 ส่วน ใช้ในกรณีที่ต้องการเปรียบเทียบภาพ
B.W/C	ปรับภาพสีหรือขาว/ดำ
NEGA	สำหรับฉายภาพปกติ/negative
AWB	ปรับโทนสีขาว(White Balance)

## การใช้งานเบื้องต้น เปิด/ปิด

### 1. การเปิดเครื่อง Visualizer

- 1.1 เชื่อมต่ออุปกรณ์ต่อพ่วงและ สาย power adapter ให้เรียบร้อยก่อนจะเปิดเครื่อง
- 1.2 กดปุ่ม POWER บนเครื่อง Visualizer หรือรีโมทคอนโทรล เพื่อทำการเปิดเครื่อง
- 1.3 เมื่อกดปุ่ม เปิด/ ปิด หรือกดเปิดที่รีโมทคอนโทรล ไฟที่ปุ่ม POWER จะสว่างพร้อมสำหรับการใช้งาน

### 2. การปิดเครื่อง

- 2.1 กดปุ่ม POWER บนตัวเครื่อง หรือรีโมทคอนโทรล จากนั้นไฟสถานะจะกระพริบและจะเปลี่ยนเป็นสีแดง
- 2.2 ถอดสาย POWER Adapter ออกจากตัวเครื่องเพื่อป้องกันกระแสไฟฟ้าลัดวงจรเข้าภายในตัวเครื่องขณะไม่ได้ใช้งาน
- 2.3 ทำการพับเก็บให้เรียบร้อย

### 3. การเลือกสัญญาณภาพ

กดปุ่ม RGB เพื่อเลือกสัญญาณภาพที่ต้องการแสดงโดยสังเกตจากไฟสถานะดังต่อไปนี้

- CAMERA แสดงภาพจากกล้องเพื่อส่งออกสัญญาณ output ไปยังอุปกรณ์รับสัญญาณรับสัญญาณภาพ
- PC1 การส่งสัญญาณจาก computer โดยใช้สาย RGB เพื่อส่งผ่าน Visualize ไปยังอุปกรณ์รับสัญญาณภาพ
- PC2 การส่งสัญญาณจาก computer โดยใช้สาย RGB เพื่อส่งผ่าน Visualize ไปยังอุปกรณ์รับสัญญาณภาพ

## ปุ่มกดต่างๆบนตัวเครื่อง

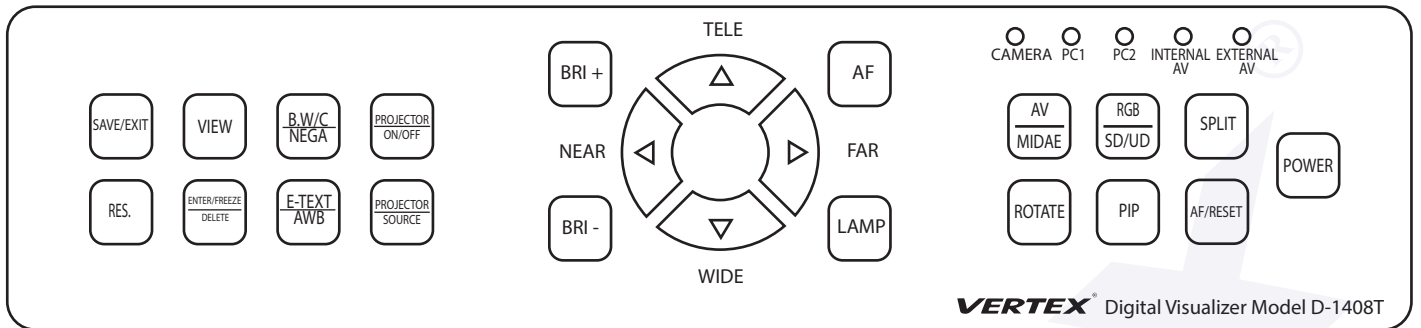

1. POWER
2. AF/REST
3. PIP
4. ROTATE
5. SPLIT
6. RGB SD/UD
7. LAMP
8. FAR/NEAR
9. TELE/WIDE
10. BRI+ / BRI-
11. PROJECTOR ON/OFF
12. PROJECTOR SOURCE
13. B.W/C / NEGA
14. E-TEXT/AWB
15. SAVE/EXIT
16. VIEW
17. ENTER/FREEZE/DELETE
18. RES

สำหรับเปิดปิดเครื่อง Visualize

สำหรับปรับความคมชัดของภาพ โดยอัตโนมัติ

สำหรับแสดงภาพที่กำลังดูอยู่เป็นจอเล็กที่มุมของจอใหญ่.

สำหรับกลับภาพ โดยสามารถปรับได้ครั้งละ 90 องศา

สามารถแบ่งภาพเป็น 2 ส่วน ใช้ในกรณีต้องการเปรียบเทียบภาพ

สำหรับสลับโหมดระหว่าง หัวกล้อง และคอมพิวเตอร์หรือสัญญาณ IN Put ต่างๆ

- กดค้าง 3 วินาที เลือกหน่วยความจำ MICRO SD

- กดค้าง 3 วินาที เลือกหน่วยความจำ USB

เลือกรับแสงสว่าง โดยสามารถเลือกเปิดไฟแบน ไฟฐาน หรือปิดไฟทั้งหมด

ใช้เพื่อการปรับโฟกัสของภาพแบบละเอียดด้วยตัวเอง

ปรับภาพซูมเข้า/ปรับภาพซูมออก

ปรับความสว่างของภาพ

ใช้สำหรับควบคุมเครื่องโปรเจคเตอร์หรือเปิด-ปิดเครื่องโปรเจคเตอร์

ใช้สำหรับควบคุมเครื่องโปรเจคเตอร์เปลี่ยนช่องสัญญาณเครื่องโปรเจคเตอร์

- กด 1 ครั้ง ฉายภาพ Negative

- กดค้าง 3 วินาที ฉายภาพ ขาวดำ

- กด 1 ครั้ง ปรับความบัลลันของระบบภาพ

- กดค้าง 3วินาทีปรับภาพให้มีความสมดุลโดยอัตโนมัติ

สำหรับบันทึกภาพเอาไว้ในตัวเครื่อง

เลือกเพื่อออกจากดูภาพ

สำหรับเรียกดูภาพที่บันทึก

- กดเพื่อดูภาพใหญ่

- กดเพื่อหยุดภาพนิ่ง

- กดค้าง 3 วินาที เพื่อลบภาพ

ปรับความละเอียดของภาพ

## วิธีบันทึกภาพลงหน่วยความจำเครื่อง

1. กดปุ่ม SAVE บนตัวเครื่องหรือรีโมทเมื่อต้องการบันทึกภาพในเครื่อง

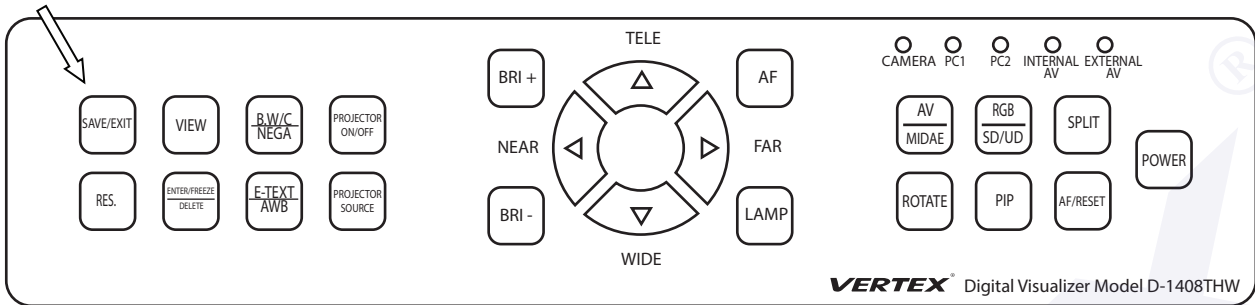

2. กดปุ่ม VIEW เมื่อต้องการเข้าสู่โหมดเรียกดูภาพ

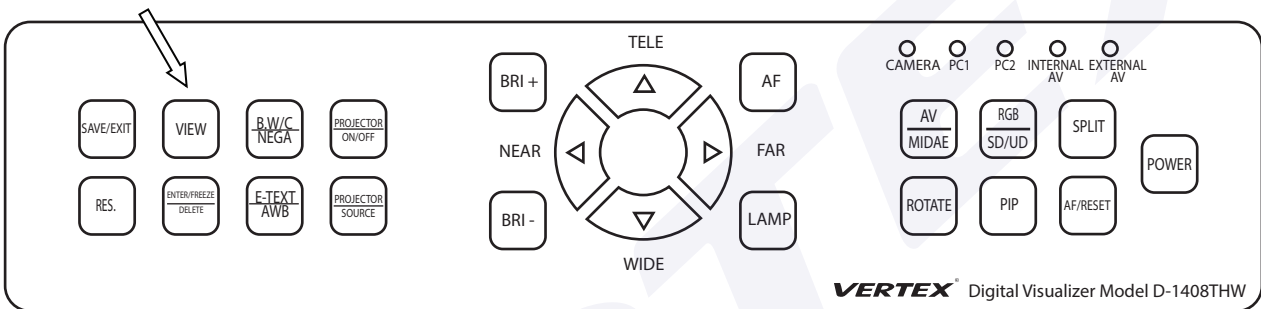

3. กดปุ่ม ENTER เมื่อต้องการเรียกดูภาพเต็มจอ

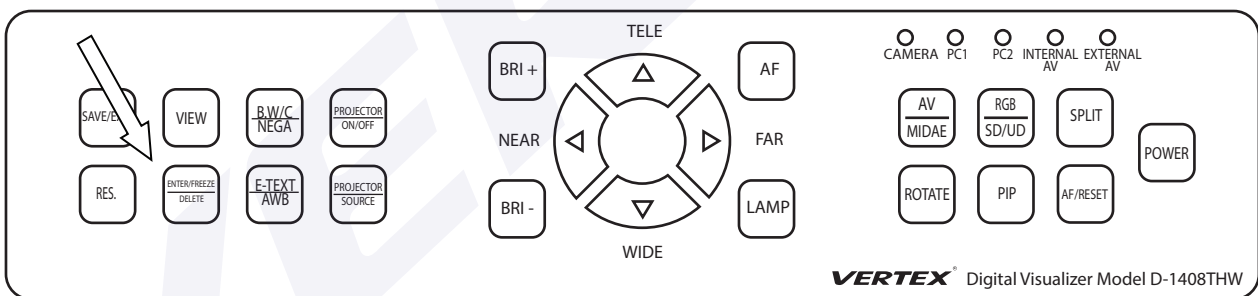

4. กดปุ่ม DELETE ค้างเมื่อต้องการลบภาพออกจากหน่วยความจำ

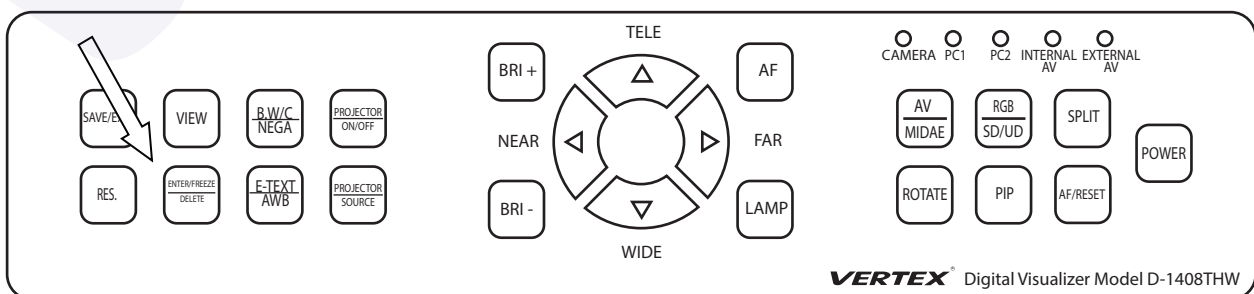



## วิธีการสลับสัญญาณการใช้งานในแต่ละโหมด

เมื่อต้องการสลับสัญญาณการใช้งานทุกครั้งของ Visualizer D-1408T กดปุ่ม RGB เลือกสัญญาณโหมดการใช้งาน

- CAMERA เมื่อทำการเปิด Visualizer ขึ้นมา เครื่องจะอยู่ที่โหมดการทำงานหลัก ก็คือ โหมด CAMERA คือสัญญาณภาพจากหัวกล้อง
- PC1 เมื่อต้องการใช้งานสัญญาณ INPUT 1 จาก Computer โดยที่ต่อสัญญาณที่ช่อง RGB IN1 ด้านหลังเครื่องเพื่อให้สัญญาณนั้นออกที่ช่อง RGB OUT กดที่ปุ่ม RGB
- PC2 เมื่อต้องการใช้งานสัญญาณ INPUT 2 จาก Computer โดยที่ต่อสัญญาณที่ช่อง RGB IN1 ด้านหลังเครื่องเพื่อให้สัญญาณนั้นออกที่ช่อง RGB OUT กดที่ปุ่ม RGB

## การใช้เครื่อง Visualizer ควบคุมเครื่องโปรเจกเตอร์

### วิธีการจูนรีโมทเปิด/ปิด โปรเจกเตอร์กับเครื่อง Visualizer

1. กดปุ่ม PROJECTOR ON/OFF ที่หน้าเครื่อง 5 วินาที จนไฟ LED (PC1) กระพริบแล้วปล่อย

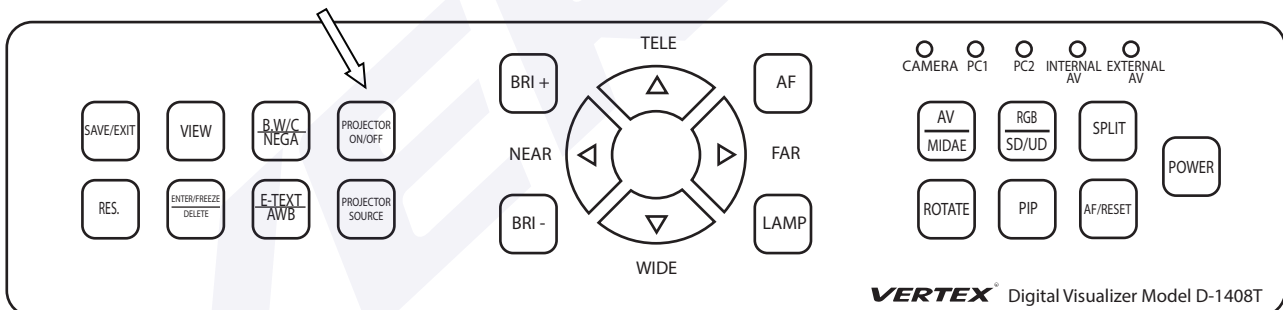

2. จากนั้นนำรีโมทของโปรเจกเตอร์ที่จะควบคุมมาทำการถ่าขรหัสเข้าสู่เครื่อง Visualizer โดยชี้ไปที่

เซนเซอร์รับสัญญาณ IR บริเวณหัวกล้องของเครื่อง Visualizer แล้วกดปุ่ม ON/OFF บนรีโมท

3. เมื่อเครื่อง Visualizer ได้รับรหัสจากรีโมทของเครื่องโปรเจกเตอร์แล้วไฟ LED (PC1) ที่ตัวเครื่องจะกระพริบ

4. สามารถใช้งานปุ่ม PROJECTOR ON/OFF สั่งเปิด/ปิดการทำงานของจอแสดงผลต่างๆได้

## วิธีการจูนปุ่ม SOURCE โปรเจคเตอร์กับเครื่อง Visualizer

1. กดปุ่ม PROJECTOR SOURCE ที่หน้าเครื่อง 5 วินาที จนไฟ LED (PC1) กะพริบแล้วปล่อย

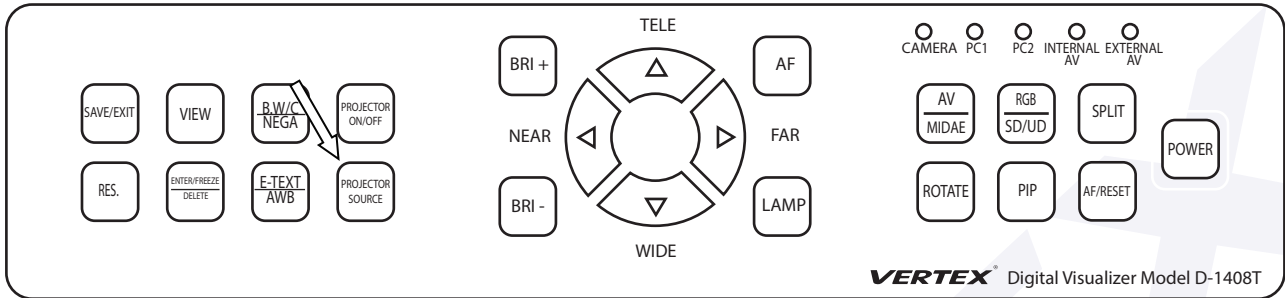

2. จากนั้นนำรีโมทของโปรเจคเตอร์ที่จะควบคุมมาทำการถ่ายรหัสเข้าสู่เครื่อง Visualizer โดยชี้ไปที่เซนเซอร์รับสัญญาณ IR บริเวณหัวกล้องของเครื่อง Visualizer แล้วกดปุ่ม SOURCE บนรีโมท
3. เมื่อเครื่อง Visualizer ได้รับรหัสจากรีโมทของเครื่องโปรเจคเตอร์แล้วไฟ LED (RGB IN1) ที่ตัวเครื่องจะกะพริบ
4. สามารถใช้งานปุ่ม PROJECTOR SOURCE เลือกสัญญาณการใช้งานของจอแสดงผลต่างๆ ได้

## วิธีการต่อสาย IR เพื่อใช้ควบคุมโปรเจคเตอร์

1. นำสาย RS232 ซึ่งอีกข้างเป็นมินิแจ็ค โมโนตัวเมียต่อเข้ากับสาย IR



2. จากนั้นนำสาย RS232 ที่ต่อสาย IR เรียบร้อยต่อเข้ากับที่หลังตัวเครื่อง Visualizer

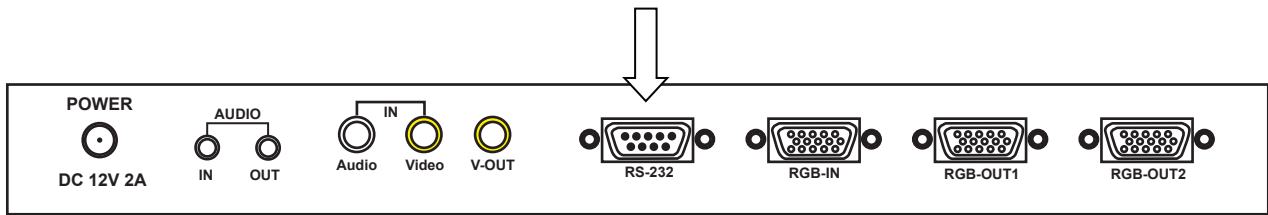

3. เดินสาย IR ที่ต่อจากตัวเครื่อง Visualizer ให้ตรงกับตัวรับสัญญาณของโปรเจคเตอร์

4. สามารถใช้งานปุ่ม PROJECTOR ON/OFF และ PROJECTOR SOURCE ในการสั่งเปิด/ปิด PROJECTOR และเลือกสัญญาณการใช้งาน แทนรีโมทของโปรเจคเตอร์

หมายเหตุ : สาย IR สามารถต่อเพิ่มได้โดยนำสายมินิแจ็ค โมโนตัวผู้ตัวเมียมาต่อเข้ากับสาย RS232 และนำสาย IR ต่อเข้ากับแจ็คตัวเมีย สายที่ต่อไม่ควรเกิน 8 เมตร

## วิธีการใช้งานปุ่ม PROJECTOR ON/OFF และปุ่ม PROJECTOR SOURCE บนเครื่อง Visualizer

1. กด 1 ครั้งที่ปุ่ม PROJECTOR ON/OFF จะเป็นการเปิดเครื่องโปรเจคเตอร์พร้อมใช้งาน
2. เมื่อต้องการเลือกใช้สัญญาณจากโปรเจคเตอร์ให้กด 1 ครั้งที่ปุ่ม PROJECTORSOURCE
3. ถ้าต้องการเลือกใช้สัญญาณอื่น ๆ ให้กดปุ่ม PROJECTORSOURCE 1 ครั้ง โปรเจคเตอร์จะขึ้นให้เลือกสัญญาณ
4. จากนั้นกดปุ่ม PROJECTORSOURCE เพื่อเลือกสัญญาณเช่น สัญญาณอยู่ที่ VGA แต่ต้องการใช้สัญญาณเป็น HDMI ซึ่งอยู่ลำดับที่ 3 ให้กดปุ่ม PROJECTORSOURCE 2 ครั้ง
5. เมื่อกดเลือกสัญญาณเรียบร้อยแล้วให้ปล่อยปุ่มกดสัญญาณจะเข้าหน้าที่ต้องการใช้งาน อัตโนมัติ
6. เมื่อต้องการจะปิดเครื่องโปรเจคเตอร์ กดที่ปุ่ม PROJECTOR ON/OFF 1 ครั้ง จะเป็นการปิดเครื่องโปรเจคเตอร์ที่กำลังใช้งาน หรือโปรเจคเตอร์บางรุ่นอาจจะกด 2 ครั้ง เพื่อปิดการใช้งานขึ้นอยู่กับโปรเจคเตอร์แต่ละรุ่นแต่ละยี่ห้อ

หมายเหตุ : โปรเจคเตอร์แต่ละรุ่นจะมีการเปิด/ปิด และการเลือกสัญญาณที่แตกต่างกัน โปรเจคเตอร์ที่เลือกสัญญาณแล้วต้องกด ok แนะนำให้เปิดการค้นหาสัญญาณเป็นแบบอัตโนมัติ

## วัตถุประสงค์การใช้งานปุ่ม PROJECTOR ON/OFF และปุ่ม PROJECTOR SOURCE

1. สามารถเปิดใช้งานเครื่องโปรเจคเตอร์พร้อมกับการเปิดใช้งานเครื่อง Visualizer
2. สามารถใช้ปุ่ม PROJECTOR ON/OFF แทนการใช้รีโมทเพื่อประหยัดเวลาในการหารีโมท และความสะดวกรวดเร็วยิ่งขึ้น
3. สามารถใช้ปุ่ม PROJECTOR SOURCE แทนการใช้รีโมท เพื่อประหยัดเวลาในการหารีโมท และความสะดวกรวดเร็วยิ่งขึ้น



## ข้อจำกัดการใช้งานควบคุมโปรเจคเตอร์

ปุ่ม PROJECTOR ON/OFF และ PROJECTOR SOURCE เป็นการจำลอง ปุ่ม PROJECTOR ON/OFF และ SOURCE หรือ INPUT ของรีโมทโปรเจคเตอร์ ดังนั้นกรณีการใช้งานฟังก์ชันปุ่มมากกว่า 2 ปุ่มนี้ สำหรับเครื่อง โปรเจคเตอร์รุ่นนั้น การควบคุมของเครื่อง Visualizer อาจไม่สมบูรณ์บ้างในบางกรณี



## วิธีการใช้งานสำหรับช่องสัญญาณ USB และช่อง MICRO SD



ช่อง USB A สามารถเสียบ MOUSE และใช้งานเป็นปากกาขีดเขียนได้

1. เมื่อเปิดเครื่อง หน่วยความจำเริ่มต้นของ Visualizer คือหน่วยความจำภายในเครื่อง
2. เมื่อต้องการใช้งานหน่วยความจำ MICRO SD กดที่ปุ่ม  ค้าง 3 วินาที หน่วยความจำจะเปลี่ยนเป็น MICRO SD
3. เมื่อต้องการใช้งานหน่วยความจำ USB กดที่ปุ่ม  ค้าง 3 วินาที หน่วยความจำจะเปลี่ยนเป็น USB
4. เมื่อต้องการกลับใช้งานหน่วยความจำภายในเครื่องให้กดปุ่ม  ค้างไว้อีกครั้งจะเปลี่ยนเป็นหน่วยความจำภายในเครื่อง

## วิธีการสลับใช้งานกล้องกับหน่วยความจำในตัวเครื่อง

1. เชื่อมต่อสาย USB จากตัวเครื่อง VISUALIZER ไปที่เครื่องคอมพิวเตอร์
2. เมื่อต้องการใช้งานจากกล้อง กดที่ปุ่ม  ค้าง 3 วินาที หน่วยความจำในตัวเครื่องจะสลับเป็นหัวกล้อง
3. เมื่อต้องการใช้งานหน่วยความจำตัวเครื่อง กดที่ปุ่ม  ค้าง 3 นาที หัวกล้องจะสลับเป็นหน่วยความจำในตัวเครื่อง

หมายเหตุ : กรณีที่ใช้งาน VISUALIZER ต่อผ่านที่เครื่องคอมพิวเตอร์

## การติดตั้งโปรแกรมลงบนเครื่องคอมพิวเตอร์

### วิธีการติดตั้งโปรแกรม

1. เชื่อมต่อสาย USB จากตัวเครื่อง VISUALIZER ไปที่เครื่องคอมพิวเตอร์
2. ติดตั้งโปรแกรมลงเครื่องคอมพิวเตอร์ เลือก Folder “USB 2.0 DRIVER”

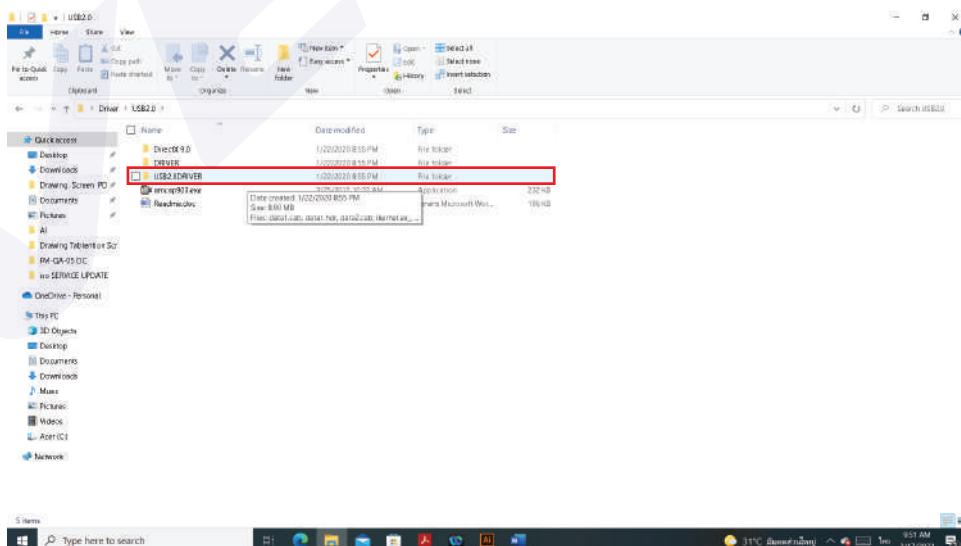

3. จากนั้น Click เลือก File “Setup.exe”\* ใน Folder “USB2.0DRIVER”  
เพื่อติดตั้ง Driver ของเครื่อง VISUALIZER

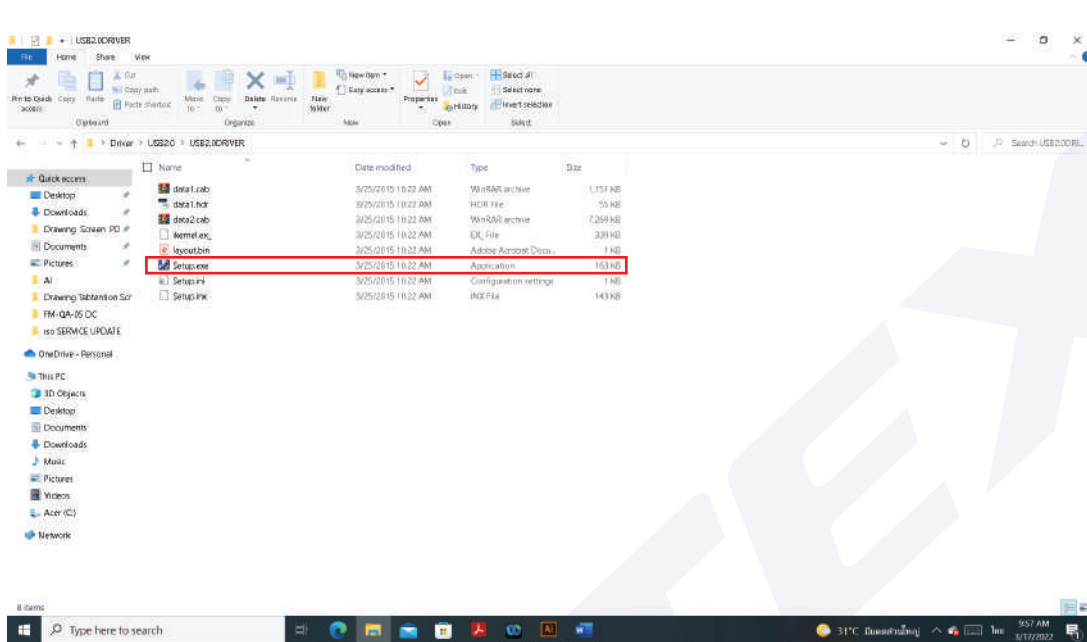

ในบางกรณีอาจจะต้อง Restart เครื่องคอมพิวเตอร์ของท่าน และทำการเชื่อมต่อสาย USB จากตัวเครื่อง Visualizer อีกครั้ง เพื่อให้ระบบทำการค้นหา Driver แบบอัตโนมัติ

จากนั้นทำการเลือกคลิกดล็อกโปรแกรม amcap903.exe มาวางบนหน้า Desktop บนคอมพิวเตอร์

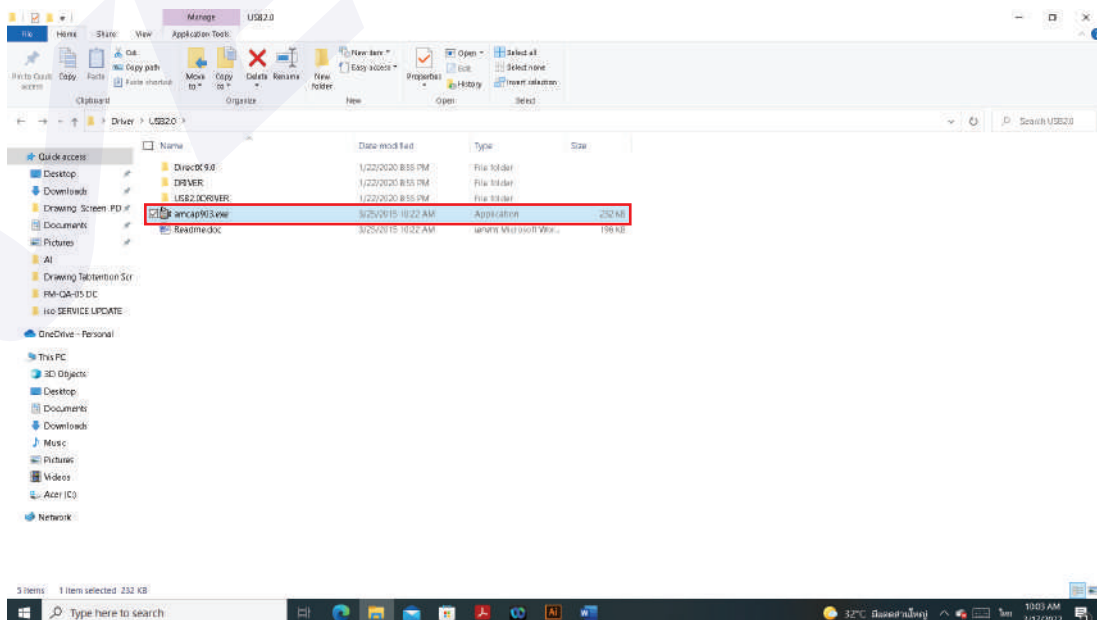



4. เปิดโปรแกรม amcap903 พร้อมกับกดที่ปุ่ม IMAGE/USB/WIFI amcap903 จะมีหน้าต่าง windows ปรากฏขึ้นมาให้เลือกที่ Devices จากนั้นเลือก UVC CAMERA ภาพจากหัวกล้องจะปรากฏขึ้น



## กรณีบันทึกภาพนิ่ง

1. เลือกเมนู Capture จากนั้นเลือก Enable

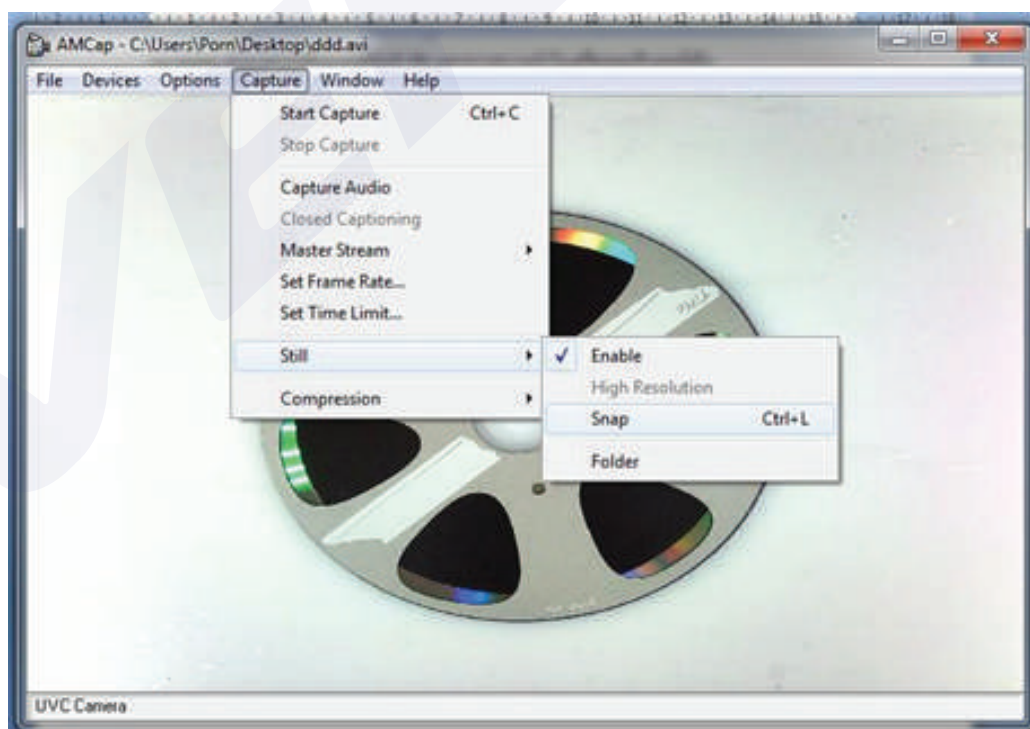

2. เลือก Folder ที่เก็บไฟล์บันทึกภาพ เลือกเมนู Capture > Still และเพิ่มที่ต้องการจัดเก็บ
3. เลือกเมนู Capture > Still และเลือกที่ Snap เพื่อบันทึกภาพลงใน Folder ที่ระบุไว้เป็นภาพนิ่งหรือท่านสามารถใช้เมนูลัดโดยกด Ctrl+ L

หมายเหตุ : จำนวนภาพที่บันทึกได้ขึ้นอยู่กับหน่วยความจำบนคอมพิวเตอร์

## การบันทึกวีดีโอ (AVI)

1. การบันทึกภาพเคลื่อนไหวลงในคอมพิวเตอร์เลือกเมนู File> Set Capture File



2. จากนั้นตั้งชื่อ File พร้อมตำแหน่งที่ต้องการให้จัดเก็บลงในเครื่องจากนั้น Click “Open” เครื่องจะทำการตั้งชื่อFile ตามที่ระบุพร้อมตำแหน่งที่จัดเก็บ File ตามที่ระบุ

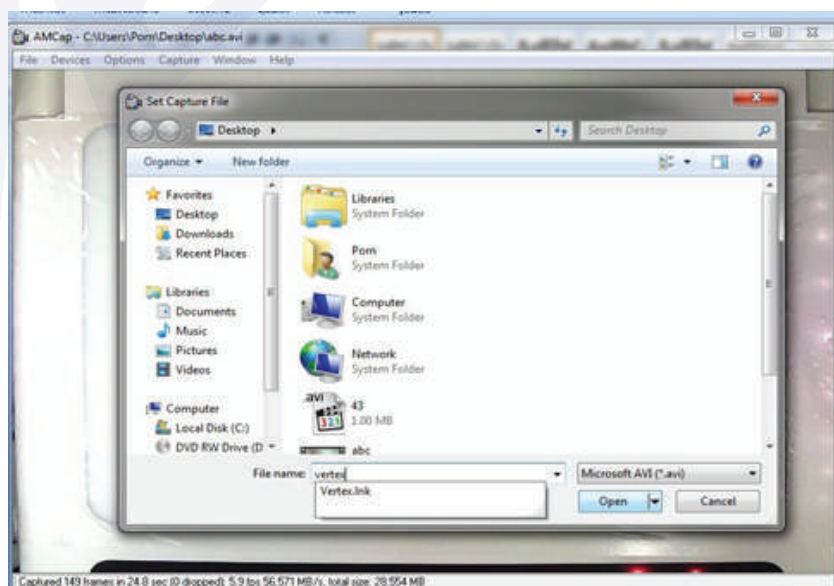



3. เริ่มบันทึกภาพเลือกเมนู Capture จากนั้นเลือกเมนูย่อย Start Capture

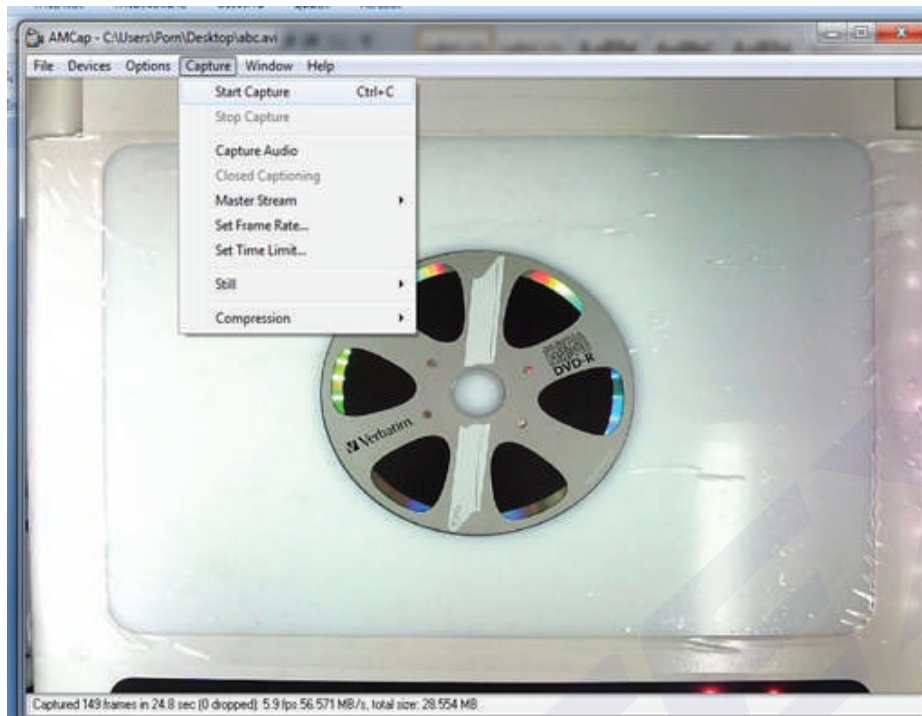

4. จะปรากฏหน้าต่างเล็ก ๆ ขึ้น โดยมีหัวข้อ Ready To Capture ให้ Click ที่ OK เพื่อเริ่มทำการบันทึก



5. เมื่อต้องการสิ้นสุดการบันทึกให้เลือกที่เมนู Capture และเลือกเมนูย่อย Stop Capture เพื่อสิ้นสุดบันทึก

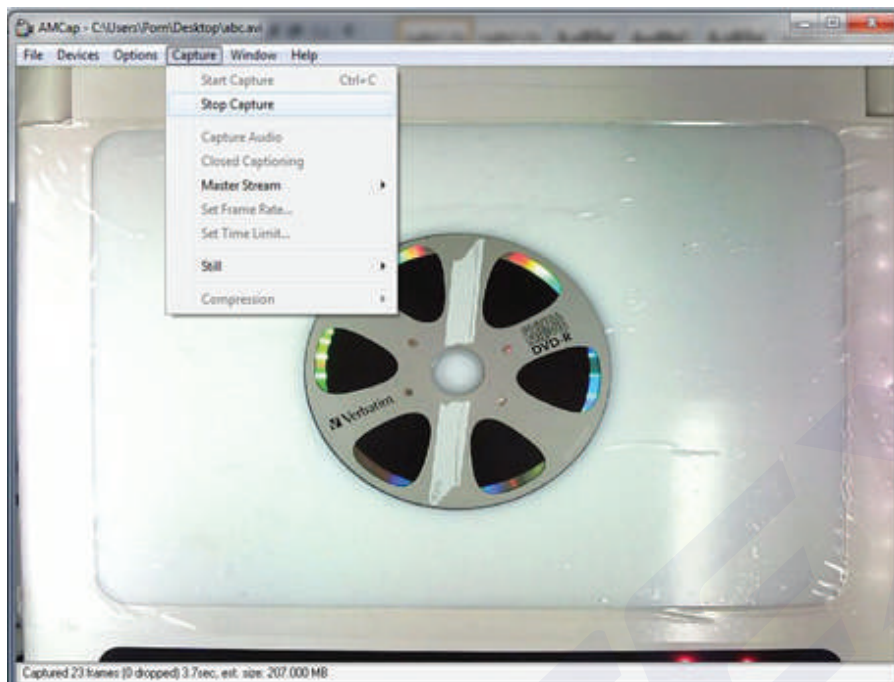

## สามารถเลือกตั้งค่าการบันทึก

File ได้ที่เมนู Option และเลือกเมนูย่อย Video Capture Filter เพื่อตั้งค่าเพิ่มเติม เช่น Brightness Contrast

หากต้องการตั้งค่าความละเอียดของ File ที่บันทึกภาพให้เลือกที่เมนู Option และเลือกเมนูย่อย Video

Capture Pin จะปรากฏหน้าต่าง Properties โดยคำอธิบายการตั้งค่าต่าง ๆ ก็คือดังนี้

Frame Rates คือการตั้งค่าอัตราการเคลื่อนไหวของภาพ

Output Size คือการตั้งค่าขนาดของ Video

เมื่อเสร็จสิ้นการตั้งค่าให้เลือก OK เพื่อบันทึกค่าที่ได้ตั้งไว้

\*\*\* ท่านสามารถตั้งเวลาที่ต้องการบันทึกได้โดยการเลือกที่เมนู Capture และเลือกที่เมนูย่อย

Capture Time Limit ท่านสามารถตั้งเวลาได้โดยหน่วยของเวลาที่ตั้งเป็นวินาที

กรณีบันทึกแบบภาพนิ่ง ท่านสามารถทำได้โดย Capture และเลือกเมนูย่อย Still จากนั้นเลือกที่ Enable ให้มี

เครื่องหมายถูกที่ Enable การตั้ง Folder ที่ต้องการให้บันทึกภาพโดยเลือกที่ Capture เมนูย่อย Still และเลือกที่ Folder

การบันทึกภาพลงใน Folder ที่ตั้งไว้

เลือกเมนู Capture และเลือกเมนูย่อย Still และเลือกที่ Snap เพื่อบันทึกภาพขณะนั้นลงใน Folder ที่ระบุไว้

เป็นภาพนิ่งหรือท่านสามารถใช้เมนูลัดโดยกด Ctrl+ L

## อุปกรณ์ที่มาพร้อมตัวเครื่อง

1.Power Adapper 12 v	
2.สาย VGA	
3.สาย IR	
4.สาย USB	
5.สาย S-VIDEO	
6.สาย VIDEO	
7.Remote Control	

สามารถสอบถามรายละเอียดเพิ่มเติมได้ที่

โทร 02-938-1051 ในวันและเวลาทำการ จันทร์-ศุกร์ เวลา 08:30-17:30 น.